

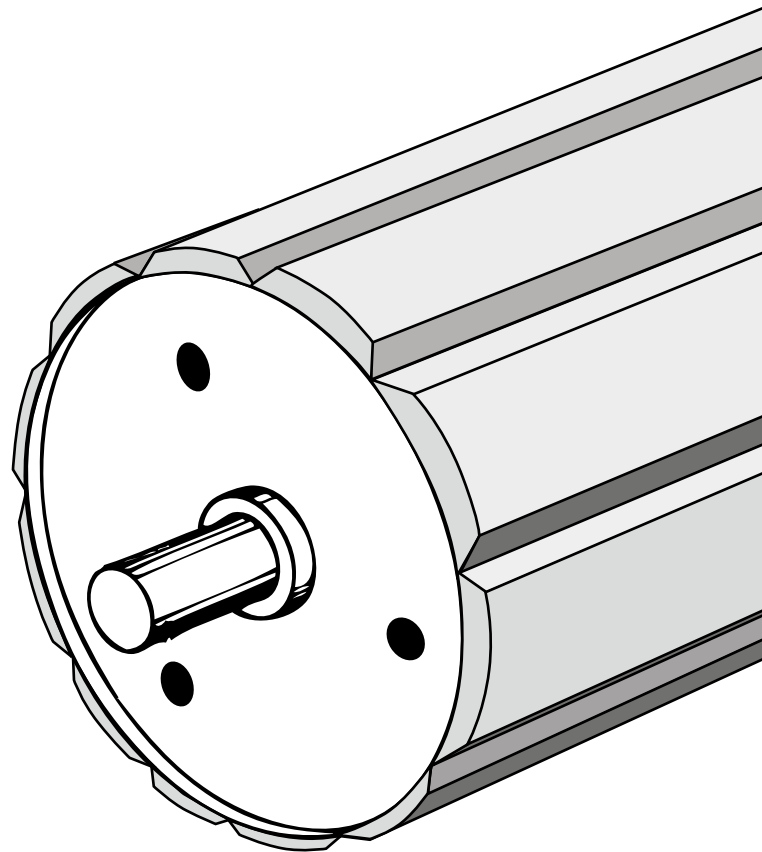

NILOS

Arbeitsanweisung für Trommelgummierungen mit Streifenbelag aus Gummi/Keramik



NILOS GmbH & Co. KG
Reisholzstraße 15
40721 Hilden
Tel.: +49 2103 951-0
Fax: +49 2103 951-209
info@nilos.de
www.nilos.de

Arbeitsanweisung für Trommelgummierungen mit Streifenbelag aus Gummi/Keramik



Inhalt

- 4 - 5 **Materialbedarf und Legende**
- 6 - 7 **Sicherheitshinweise**
 - 1. Vorbereitungen**
 - 8 1.1 Vorbereiten der Trommeloberfläche
 - 8 1.2 Kleber aktivieren
 - 9 1.3 Zuschneiden des Streifenbelages
 - 2. Stoßvarianten und ihre Verarbeitung**
 - 10 2.1 Einstreichen der Trommel
 - 11 2.2 Trommel markieren
 - 11 2.3 Einstreichen von Streifenbelag und Trommel
 - 11 2.4 Trommel belegen

Arbeitsanweisung für Trommelgummierungen mit Streifenbelag aus Gummi/Keramik



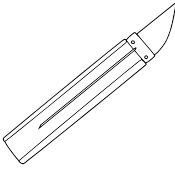
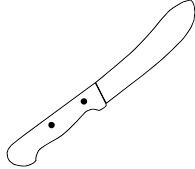
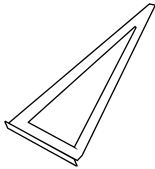
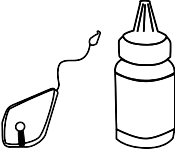
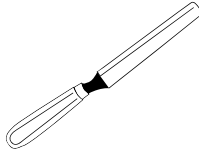
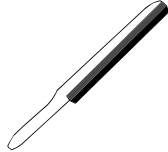
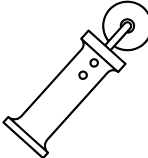
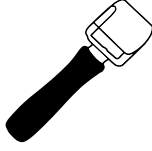
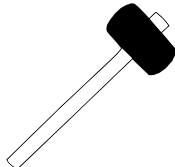
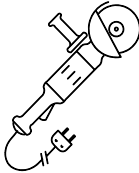
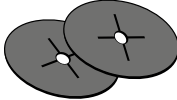

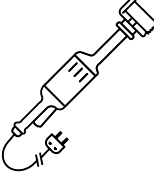
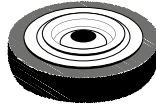
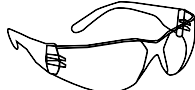
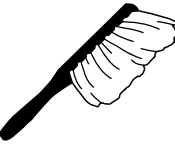
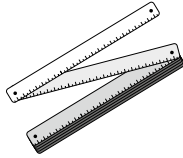
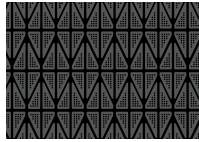
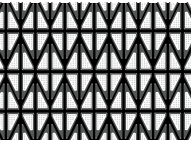
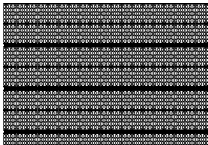

Materialbedarf

Material	Art.-Nr.	Material	Art.-Nr.	Material	Art.-Nr.
	K 0605 Schustermesser		K 0604 Sattlermesser		K 0482 Anschlagwinkel
	K 0661 + K 0661A Schlagschnur mit Pulver		K 0609 Winkelmesser		K 0634 Wetzstein mit Holzgriff
	H 0612 Rändelroller		K 0615 Flachroller		K 0628 Gummihammer
	K0791-A Winkelschleifer zur Bearbeitung von Stahl		(Art.-Nr. siehe Werkzeugkatalog Seite 19) Fiberscheiben		K 0626 Pinself
	K0792-A + K0731 Rotationsschleifer zur Bearbeitung von Gummi		K 0747 / 62 / 61 Drahtrundbürsten		K 0658 Schutzbrille
	K 0627 Handbesen		K 0624 Zollstock		X 290102 Streifen- Trommelbelag Gummi
	X 280102 Streifen- Trommelbelag Keramik/Gummi		Art.-Nr. siehe Seite 9 Streifen- Trommelbelag Keramik/Gummi		

Arbeitsanweisung für Trommelgummierungen mit Streifenbelag aus Gummi/Keramik

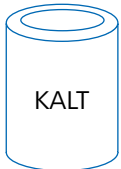
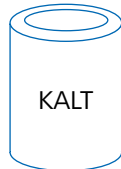

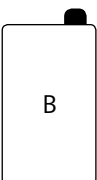
Materialbedarf und Legende

Material	Art.-Nr.	Material	Art.-Nr.	Material	Art.-Nr.
	H 0050-K TOPGUM TL-T50, 700 g Dose Zweikomponenten- kaltkleber auf Benzinbasis		H 0259-K TOPGUM TL-T60, 700 g Dose Zweikomponenten- kaltkleber auf Benzinbasis		H 0050-H Universalhärter, 40 g Flasche
	H 0315 Typ B, 0,5 L Reinigungsmittel auf Benzinbasis		H 1139 SH Haftvermittler, 750 g		K 0662 Schutzhandschuhe

Legende

	Arbeits- Wartezeit		umrühren		Härter einfüllen - Kaltkleber aktivieren
	dünn und gleichmäßig einstreichen		Klebrigkeitstest mit Handrückenprobe		Bereit zur Verarbeitung
	Trommelbelag auftragen		Schutzfolie entfernen		

Arbeitsanweisung für Trommelgummierungen mit Streifenbelag aus Gummi/Keramik



Notfallauskunft

Tel.: +49 173 5306827

TOPGUM TL-T50/60

Sicherheitshinweise:

P 210: Von Hitze, Funken, offener Flamme, heißen Oberflächen fernhalten. Nicht rauchen. **P 280:** Schutzhandschuhe/Schutzkleidung/Augenschutz/Gesichtsschutz tragen. **P 273:** Freisetzung in die Umwelt vermeiden. **P 243:** Maßnahmen gegen elektrostatische Aufladung treffen. **P 301+310:** BEI VERSCHLUCKEN: Sofort Giftnformationszentrum oder Arzt anrufen!
P 303+361+353: BEI KONTAKT MIT DER HAUT (oder Haar): Alle getränkten Kleidungsstücke sofort ausziehen. Haut/Haare mit Wasser abwaschen/duschen. **P 305+351+338:** BEI KONTAKT MIT DEN AUGEN: Einige Minuten lang behutsam mit Wasser spülen. Vorhandene Kontaktlinsen nach Möglichkeit entfernen. Weiter spülen. **P 331:** KEIN Erbrechen herbeiführen.

Gefahrenhinweise:

H 225: Flüssigkeit und Dampf leicht entzündbar. **H 315:** Verursacht Hautreizungen. **H 319:** Verursacht schwere Augenreizung. **H 336:** Kann Schläfrigkeit und Benommenheit verursachen. **H 304:** Kann bei Verschlucken und Eindringen in die Atemwege tödlich sein. **H 410:** Sehr giftig für Wasserorganismen mit langfristiger Wirkung.

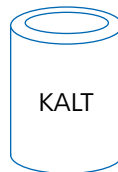

Gefahr



SH Haftvermittler

Sicherheitshinweise:

P210: Von Hitze, heißen Oberflächen, Funken, offenen Flammen sowie anderen Zündquellenarten fernhalten. Nicht rauchen. **P280:** Schutzhandschuhe/Schutzkleidung/Augenschutz/Gesichtsschutz tragen. **P302+P352:** BEI BERÜHRUNG MIT DER HAUT: Mit viel Wasser waschen. **P303+P361+P353:** BEI BERÜHRUNG MIT DER HAUT (oder dem Haar): Alle kontaminierten Kleidungsstücke sofort ausziehen. Haut mit Wasser abwaschen/duschen. **P304+P340:** BEI EINATMEN: Die Person an die frische Luft bringen und für ungehinderte Atmung sorgen. **P305+P351+P338:** BEI KONTAKT MIT DEN AUGEN: Einige Minuten lang behutsam mit Wasser spülen. Vorhandene Kontaktlinsen nach Möglichkeit entfernen. Weiter spülen. **P370+P378:** Bei Brand: ABC-Pulverlöscher zum Löschen verwenden. **P501:** Entsorgen Sie den Inhalt und/oder den Behälter entsprechend der Bestimmungen über gefährliche Abfälle oder Verpackungsmüll.

Gefahrenhinweise:

H332: Gesundheitsschädlich bei Einatmen. **H319:** Verursacht schwere Augenreizung. **H225:** Flüssigkeit und Dampf leicht entzündbar. **H315:** Verursacht Hautreizungen. **H335:** Kann die Atemwege reizen.



Gefahr



Arbeitsanweisung für Trommelgummierungen mit Streifenbelag aus Gummi/Keramik



Giftzentrale Berlin
Tel.: +49 30 19240



Gefahr

Universalhärter

Sicherheitshinweise:

P101: Ist ärztlicher Rat erforderlich, Verpackung oder Etikett bereithalten. **P102:** Darf nicht in die Hände von Kindern gelangen. **P232:** Vor Feuchtigkeit schützen. **P270:** Bei Gebrauch nicht essen, trinken oder rauchen. **P273:** Freisetzung in die Umwelt vermeiden. **P280:** Schutzhandschuhe/Schutzkleidung/Augenschutz/Gesichtsschutz tragen. **P284:** Atemschutz tragen. **P305+P351+P338:** Bei Kontakt mit den Augen: Einige Minuten lang behutsam mit Wasser spülen. Vorhandene Kontaktlinsen nach Möglichkeit entfernen. Weiter spülen. **P405:** Unter Verschluss aufbewahren.

Gefahrenhinweise:

H302+H312+H332: Gesundheitsschädlich bei Verschlucken, Hautkontakt oder Einatmen. **H312+H332:** Gesundheitsschädlich bei Hautkontakt oder Einatmen. **H319:** Verursacht schwere Augenreizung. **H332:** Gesundheitsschädlich bei Einatmen. **H336:** Kann Schläfrigkeit und Benommenheit verursachen. **H351:** Kann vermutlich Krebs erzeugen. **H372:** Schädigt die Organe. **H410:** Sehr giftig für Wasserorganismen mit langfristiger Wirkung.

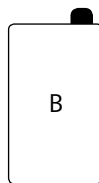

Gefahr

Reinigungsmittel Typ B

Sicherheitshinweise:

P210: Von Hitze/Funken/offener Flamme/heißen Oberflächen fernhalten. Nicht rauchen. **P243:** Maßnahmen gegen elektrostatische Aufladungen treffen. **P261:** Einatmen von Nebel/Dampf/Aerosol vermeiden. **P280:** Schutzhandschuhe/Schutzkleidung/Augenschutz/Gesichtsschutz tragen. **P273:** Freisetzung in die Umwelt vermeiden. **P301+P310:** BEI VERSCHLUCKEN: Sofort GIFTINFORMATIONSZENTRUM oder Arzt anrufen. **P303+P361+P353:** BEI KONTAKT MIT DER HAUT (oder dem Haar): Alle verschmutzten, getränkten Kleidungsstücke sofort ausziehen. Haut mit Wasser abwaschen/duschen. **P305+P351+P338:** BEI KONTAKT MIT DEN AUGEN: Einige Minuten lang behutsam mit Wasser spülen. Vorhandene Kontaktlinsen nach Möglichkeit entfernen. Weiter spülen. **P304+P340:** BEI EINATMEN: An die frische Luft bringen und in einer Position ruhigstellen, die das Atmen erleichtert. **P331:** KEIN Erbrechen herbeiführen. **P403+P235:** Kühl an einem gut belüfteten Ort aufbewahren.

Gefahrenhinweise:

H225: Flüssigkeit und Dampf leicht entzündbar. **H315:** Verursacht Hautreizungen. **H336:** Kann Schläfrigkeit und Benommenheit verursachen. **H304:** Kann bei Verschlucken und Eindringen in die Atemwege tödlich sein. **H411:** Giftig für Wasserorganismen, mit langfristiger Wirkung.

Arbeitsanweisung für Trommelgummierungen mit Streifenbelag aus Gummi/Keramik



Sicherheitshinweise

Beachten Sie die Sicherheitshinweise auf den Banderolen, Etiketten und Datenblättern sowie die Vorschriften zur Arbeitssicherheit.

Sicherheitsdatenblätter senden wir Ihnen gerne auf Anfrage zu. Alternativ finden Sie diese auch auf www.nilos.de unter Downloads.



1. Vorbereitungen

1.1 Vorbereiten der Trommeloberfläche

Entfernen Sie den alten Trommelbelag vollständig. Stahlkörper durch Sandstrahlen oder Rauschleifen metallisch säubern, mit Handfeger sorgfältig reinigen und mit Reinigungsmittel Typ-B abwaschen. Den Haftvermittler (SH) vorbereiten und dann den fettfreien Untergrund damit einstreichen. Dann mindestens 30 Min. trocknen lassen.

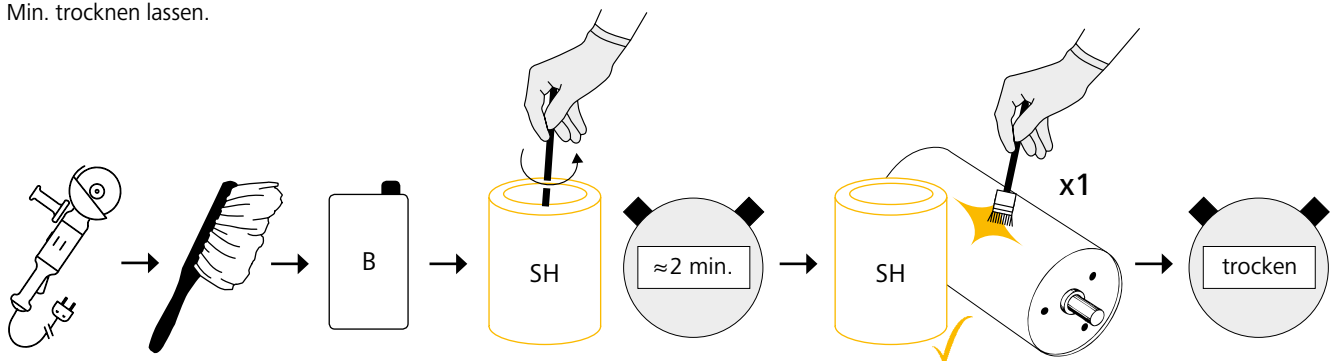

1.2 Kleber aktivieren

ACHTUNG: Bitte beachten Sie die jeweilige Arbeitsanweisung des Klebers den Sie verwenden!

Kleber 2 min. aufrühren.
Kleber mit dem Universalhärter 2 min. gründlich verrühren.

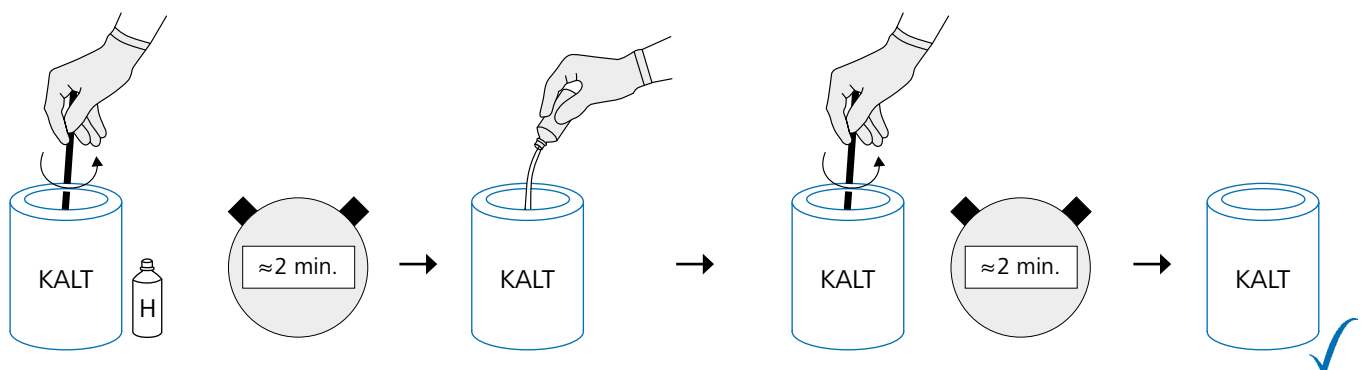

Arbeitsanweisung für Trommelgummierungen mit Streifenbelag aus Gummi/Keramik

1.3 Zuschneiden des Streifenbelages

Bei Verwendung von Streifenbelägen aus Rollenware müssen diese vor der Verarbeitung dem Trommelmaß entsprechend zugeschnitten werden.

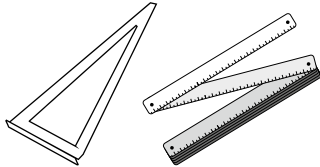

Bei Keramik-Streifenbelägen müssen die Streifen entsprechend der Position der Keramikplatten gegebenenfalls etwas kürzer, als die Trommellänge, abgelängt werden, so dass an der Trommelkante ein schmaler Streifen ohne Trommelbelag auftreten kann.

Entsprechend des Trommelumfangs ist die benötigte Anzahl an Streifen zu ermitteln und auf einen Arbeitstisch bereit zu legen.

$\text{Trommelumfang} = 3,14 \times \text{Trommeldurchmesser}$

Dicke x Breite x Länge ¹	RB-K / normale Qualität Art.-Nr.	Dicke x Breite x Länge ¹	RB-VK / verlöschende Qualität Art.-Nr.
12 x 204 x 700	T 1807	12 x 204 x 700	T 1818
12 x 204 x 900	T 1808	12 x 204 x 900	T 1819
12 x 204 x 1.000	T 1809	12 x 204 x 1.000	T 1820
12 x 204 x 1.100	T 1810	12 x 204 x 1.100	T 1821
12 x 204 x 1.200	T 1811	12 x 204 x 1.200	T 1822
12 x 204 x 1.300	T 1812	12 x 204 x 1.300	T 1823
12 x 204 x 1.500	T 1813	12 x 204 x 1.500	T 1824
12 x 204 x 1.700	T 1814	12 x 204 x 1.700	T 1825
12x 204 x 2.000	T 1815	12x 204 x 2.000	T 1826
12 x 204 x 2.500	T 1816	12 x 204 x 2.500	T 1827
auftragsspezifisch	T 1817	auftragsspezifisch	T 1828

Bei der Verarbeitung ist darauf zu achten, dass Streifenbeläge und Trommeloberfläche frei von Fett, Schmutz, Staub oder Feuchtigkeit sind.

Arbeitsanweisung für Trommelgummierungen mit Streifenbelag aus Gummi/Keramik

2. Trommel belegen

2.1 Einstreichen der Trommel

Die Trommel sorgfältig parallel zur Trommellängsrichtung mit Kleber einstreichen und trocknen lassen.

ACHTUNG: Bei Streifenbelägen den zweiten Einstrich immer nur Streifenweise auftragen. Hier müssen Sie darauf achten das der Anstrich etwas breiter als der Streifenbelag ist.

Die Verarbeitungszeit des aktivierten Klebers beträgt insgesamt etwa 3 Stunden, variiert allerdings je nach Kleber.

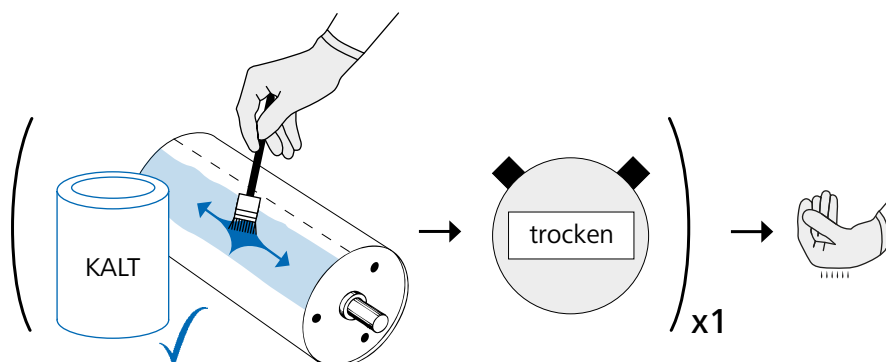

2.2 Trommel markieren

Markieren Sie die Trommel mit fettfreiem Kreidepulver parallel zur Trommelachse mit einer Hilfslinie, um den Trommelbelag beim Anlegen richtig zu positionieren.

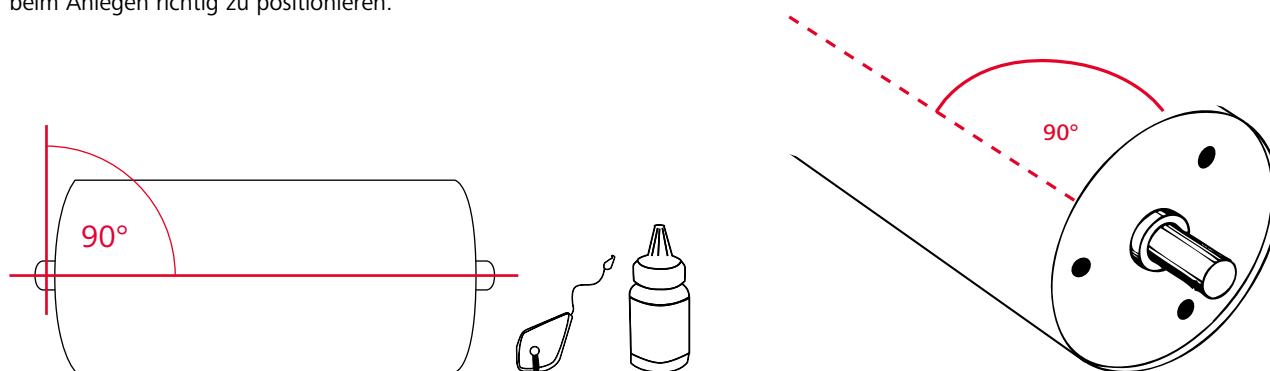

Arbeitsanweisung für Trommelgummierungen mit Streifenbelag aus Gummi/Keramik

2.3 Einstreichen von Streifenbelag und Trommel

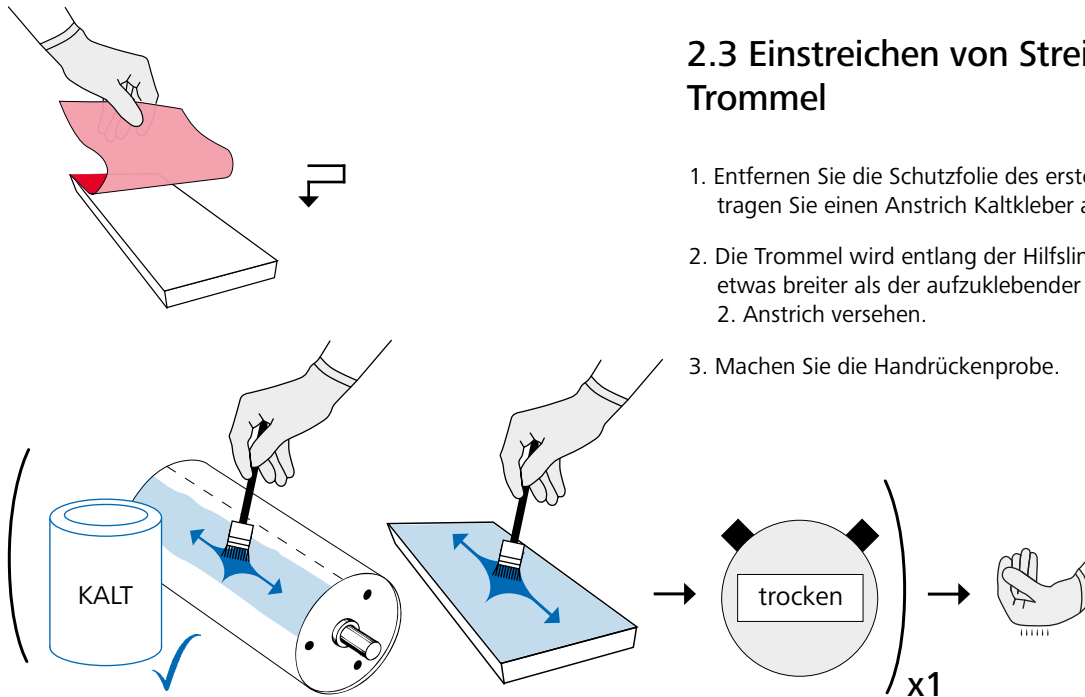

1. Entfernen Sie die Schutzfolie des ersten Streifenbelages und tragen Sie einen Anstrich Kaltkleber auf
2. Die Trommel wird entlang der Hilfslinie in einem Streifen etwas breiter als der aufzuklebender Streifenbelag mit einem 2. Anstrich versehen.
3. Machen Sie die Handrückenprobe.

2.4 Belegen der Trommel

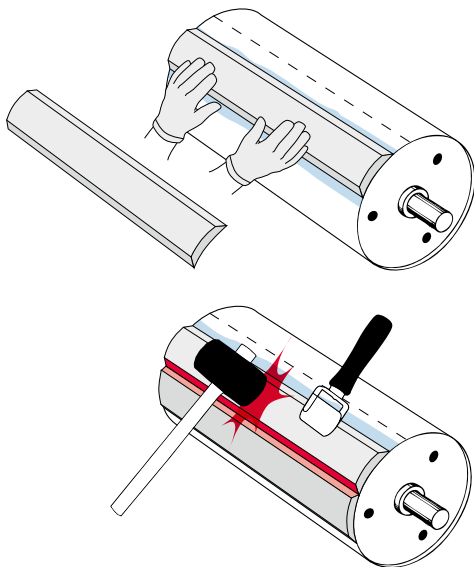

1. Den ersten Streifen entlang der Hilfslinie mittig zu den Trommelkanten auflegen. Belag von der Mitte nach außen anrollen und sorgfältig anklopfen. Lufteinschlüsse müssen vermieden werden.
2. Trommel vollständig und lückenlos mit Streifenbelag bekleben, anrollen und anklopfen.

Streifenbeläge müssen immer parallel zur Trommelachse verlaufen. Ist der letzte unbelegte Abstand schmaler als die Breite des Streifenbelages, ist dieser entsprechend zuzuschneiden und anzupassen.

Die Stöße zwischen den Streifen mit einem Rändelanroller sorgfältig nachrollen. Streifenstöße und gegebenenfalls belaglose Bereiche am Trommelrand mit Silikon abdichten.

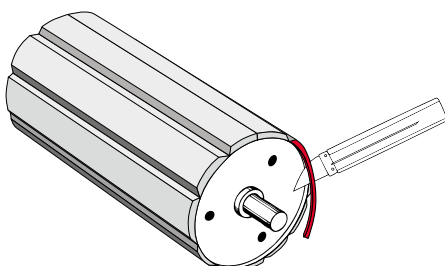

3. Das überstehenden Gummi an den Trommelkanten erst nach ca. 4 Stunden abschneiden und glatt schleifen. Schnittkanten gegebenenfalls mit Kaltkleber oder Silikon versiegeln, Profilrillen gegebenenfalls nachschneiden.

**Inbetriebnahme der Trommel nach frühestens 4 Stunden.
NILOS empfiehlt eine Aushärtezeit von 12 Stunden.**



Die technischen Angaben entsprechen dem neusten Stand.
Änderungen in Konstruktion und Formgestaltung, die dem Fortschritt dienen, behalten wir uns vor. Wir bitten um Verständnis, dass für Druckfehler oder Irrtümer keine Haftung übernommen werden kann. Der Nachdruck ist, auch auszugsweise, ohne unsere ausdrückliche Genehmigung nicht gestattet.

NAA-TG_DE
Hiermit werden alle früheren Arbeitsanweisungen ungültig.

NILOS GmbH & Co. KG
Reisholzstraße 15
40721 Hilden
Tel.: +49 2103 951-0
Fax: +49 2103 951-209
info@nilos.de
www.nilos.de